



# EIBENSTOCK

## Elektrowerkzeuge

<b>D</b>	Originalbetriebsanleitung.....	2 - 9
<b>GB</b>	Original Instructions.....	10 - 17
<b>F</b>	Notice originale.....	18 - 25
<b>NL</b>	Oorspronkelijke gebruiksaanwijzing....	26 - 34
<b>TR</b>	Kullanım talimatları.....	35 - 43



**EZR 22 R R/L**





## Wichtige Hinweise

Wichtige Anweisungen und Warnhinweise sind mittels Symbolen auf der Maschine dargestellt:



**Vor Inbetriebnahme der Maschine  
Bedienungsanleitung lesen**



**Arbeiten Sie konzentriert und lassen Sie Sorgfalt  
walten.  
Halten Sie Ihren Arbeitsplatz sauber und  
vermeiden Sie Gefahrensituationen.**



**Vorkehrungen zum Schutz des Bedieners  
treffen.**

Beim Arbeiten sollten Sie Augenschutz, Gehörschutz, Schutzhandschuhe, Staubmaske und feste Arbeitskleidung tragen!



**Gehörschutz benutzen**



**Augenschutz benutzen**



**Schutzhandschuhe benutzen**



**Staubmaske tragen**

## Technische Daten

### Rührwerk **EZR 22 R R/L Set**

Nennspannung:	230 V ~
Leistungsaufnahme:	1300 W
Nennstrom:	7,5 A
Frequenz:	50 - 60 Hz
Nenndrehzahl:	140 – 400 min <sup>-1</sup>
Gesamtdurchmesser Rührer:	220 mm
Werkzeugaufnahme:	Spezial
Schutzklasse:	II
Schutzgrad:	IP 20
Gewicht:	ca. 6,7 kg
Bestellnummer:	0774C

Funkentstörung nach:

EN 55014 und EN 61000

### lieferbares Sonderzubehör:

Artikel	Bestell Nr.
Ersatzquirl für Zwangsrührer groß, bis 60 kg (1 Paar)	31610
Ersatzquirl für Zwangsrührer klein, bis 40 kg (1 Paar)	31620
Zylinderstift 5 x 24	31613
Rundring 25 x 5 DBR 70	31614

## Lieferumfang

Rührwerk mit 2 Quirlen und Bedienungsanleitung im Maschinenkarton.

## Bestimmungsgemäßer Gebrauch

Das Rührwerk **EZR 22 R R/L** dient in Verbindung mit den Spezialquirlen zum Mischen von Materialien unterschiedlichster Viskositäten z.B.: Beton, Estrich, Putze, Kleber, Spachtelmassen, Farben sowie Granulaten, Pasten und 2- und Mehrkomponentenmaterialien bis zu einer Menge von 60 kg.

## Sicherheitshinweise



**Gefahrloses Arbeiten mit dem Gerät ist nur möglich, wenn Sie die Bedienungsanleitung und die Sicherheitshinweise vollständig lesen und die darin enthaltenen Anweisungen strikt befolgen. Zusätzlich müssen die allgemeinen Sicherheitshinweise im beigelegten Heft befolgt werden. Lassen Sie sich vor dem ersten Gebrauch praktisch einweisen.**



Wird bei der Arbeit die Anschlussleitung beschädigt oder durchtrennt, diese nicht berühren, sondern sofort den Netzstecker ziehen. Gerät niemals mit beschädigter Anschlussleitung betreiben.



Das Gerät darf nicht feucht sein und nicht in feuchter Umgebung betrieben werden.

- Benutzen Sie das Gerät nicht zum Mischen von explosionsgefährdeten oder leicht entflammaren Stoffen oder in deren Umgebung.
- Vor jeder Benutzung Gerät, Kabel und Stecker überprüfen. Lassen Sie Schäden nur von einem Fachmann beseitigen. Stecker nur bei ausgeschalteter Maschine in die Steckdose stecken.
- Betreiben Sie das Gerät im Freien nur über einen Fehlerstrom-Schutzschalter mit max. 30 mA.
- Ziehen Sie den Netzstecker wenn das Rührgerät unbeaufsichtigt bleibt, z.B. bei Auf- und Abbauarbeiten, bei Spannungsabfall, beim Einsetzen bzw. bei der Montage eines Zubehörteiles.
- Kabel immer nach hinten von der Maschine wegführen.
- Benutzen Sie das Gerät nicht, wenn ein Teil des Gehäuses defekt ist, bzw. bei Beschädigungen an Schalter, Zuleitung oder Stecker.
- Elektrowerkzeuge müssen in regelmäßigen Abständen einer Prüfung durch den Fachmann unterzogen werden.
- Nicht in rotierende Teile fassen.
- Vorsicht mit langen Haaren. Nur mit enganliegender Kleidung arbeiten.
- Personen unter 16 Jahren dürfen das Gerät nicht benutzen.
- Vor Inbetriebnahme den festen Sitz der Rührquirls sowie den einwandfreien Rundlauf prüfen.
- Bei laufenden Mischarbeiten nicht mit den Händen, oder mit Gegenständen in das Mischgefäß greifen. Quetschgefahr!
- Warten Sie, bis das Gerät bzw. Werkzeug zum Stillstand gekommen ist. Rotierende Werkzeuge können sich verhaken und zu Verletzungen oder Schäden führen.
- **Tragen Sie beim Arbeiten mit dieser Maschine einen Gehörschutz, einen Augenschutz, Staubmaske und Schutzhandschuhe.**



- **Gerät immer mit beiden Händen halten und einen sicheren Stand einnehmen. Das Gerät nur im Mischgefäß an-/auslaufen lassen. Beachten Sie das Reaktionsmoment der Maschine.**
- **Halten Sie daneben stehende Personen in einem sicheren Abstand zum Arbeitsbereich.**

**Weitere Sicherheitshinweise entnehmen Sie bitte der Anlage!**



## Elektrischer Anschluss

Prüfen Sie vor Inbetriebnahme die Übereinstimmung der Netzspannung und -frequenz mit den auf dem Typenschild angegebenen Daten.

Spannungsabweichungen von + 6 % und – 10 % sind zulässig.

Die Maschine ist in Schutzklasse II ausgeführt.

Verwenden Sie nur Verlängerungskabel mit ausreichendem Querschnitt. Ein zu schwacher Querschnitt kann zu übermäßigem Leistungsverlust und zur Überhitzung von Maschine und Kabel führen.

Das **EZR 22 R R/L** verfügt über eine Anlaufstrombegrenzung die verhindert, dass flinke Sicherungsautomaten unbeabsichtigt auslösen.

## Montage der Spezialquirle

Zum einwandfreien Betrieb des Gerätes ist es wichtig, die Spezialquirle in einer genau bestimmten Position zu montieren. Drehen Sie dazu die Arbeitsspindeln so, dass die Kennzeichnungen L und R nach vorn zeigen. Dann werden die beiden mitgelieferten Rundringe auf das Ende der Spindeln geschoben. Danach werden die Quirle so eingesetzt, dass die gleichen Kennzeichnungen jeweils untereinander stehen (Bild 1).

Zum Fixieren der Quirle in den Arbeitsspindeln werden die beiliegenden Metallstifte durch die Bohrungen von Spindel und Quirl gesteckt. (Bild 2).



Bild 1



Bild 2

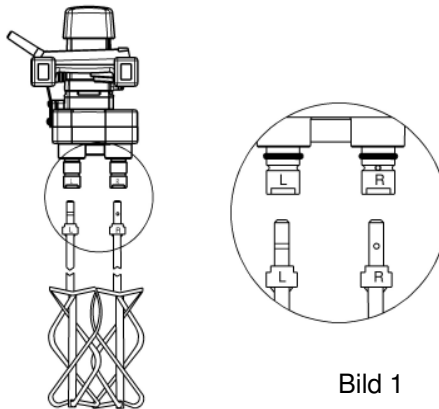

Bild 3

Um ein Verlieren dieser Sicherungsstifte zu verhindern, werden zum Schluss die bereits auf den Spindeln befindlichen Rundringe in die Nut über die Sicherungsstifte geschoben (Bild 3).

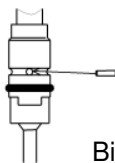
Zum Entfernen der Quirle ist in umgekehrter Reihenfolge vorzugehen.

### Geräteschutz

Falsche Handhabung kann zu Schäden führen.

Deswegen die nachfolgenden Hinweise stets beachten:

**Es sind nur die original EIBENSTOCK-Spezialquirle zu verwenden!**

Die Maschine nicht soweit belasten, dass sie zum Stillstand kommt.

### Ein-/ Ausschalten

**Das Rührwerk EZR 22 R R/L ist zur Sicherheit des Anwenders mit einem Schalter mit Einschaltperre gegen unbeabsichtigte Inbetriebnahme ausgestattet.**

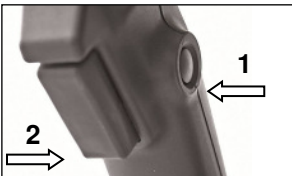

Einschalten: Zuerst den Knopf der Einschaltperre (1) und dann den Ein-Aus-Schalter (2) drücken

Ausschalten: Ein-Aus-Schalter (2) loslassen

### Rechts- / Linkslauf

Zum Erreichen einer optimal auf das entsprechende Material abgestimmten Mischwirkung ist das Rührwerk mit einem Umschalter zur Änderung der Drehrichtung ausgestattet. Dieser befindet sich auf der Vorderseite der Maschine oberhalb des Rahmengriffes.

**Nur im Stillstand umschalten!**

Rechtslauf:

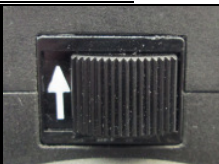

Im Rechtslauf arbeiten sich die Rührquirle ins Material ein und befördern dieses nach oben. Verwenden Sie den Rechtslauf für zähes Mischgut (z. B.: Estrich, Beton, Putze...)

Linkslauf:

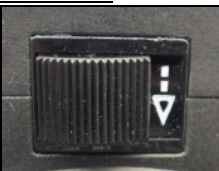

Im Linkslauf wird das Mischgut durch die Rührquirle nach unten gedrückt. Somit wird ein spritzarmes Mischen von Materialien mit geringer Viskosität ermöglicht (z.B.: Farben, Vergussmassen...).

## Drehzahlregelung

Beim **EZR 22 R R/L** befindet sich an der Oberseite des Griffes ein Stellrad für die Vorwahl der gewünschten Drehzahl (A – Minimum, G – Maximum).

Die eingebaute Elektronik realisiert automatisch den Sanftanlauf der Maschine. Es ist zu beachten, dass bei unmittelbarem Aus- und Wiedereinschalten eine Einschaltverzögerung auftritt, da der Motor vor dem Wiederaufstart erst zum Stillstand gekommen sein muss.

Bitte beachten Sie, dass bei Dauerbetrieb mit niedriger Drehzahl der Motor nicht mehr so gut gekühlt wird. Daher kann es schon spürbar zeitiger zum Abschalten der Maschine als Schutz vor Überhitzung kommen.

Die integrierte Temperaturüberwachung schützt die Maschine vor thermischer Überlastung und schaltet in einem solchen Falle den Motor ab. Nach entsprechender Abkühlzeit kann das Gerät wieder eingeschaltet werden.

## Pflege und Wartung



**Vor Beginn der Wartungs- oder Reparaturarbeiten unbedingt Netzstecker ziehen!**

Reparaturen dürfen nur von qualifiziertem, auf Grund seiner Ausbildung und Erfahrung geeignetem Personal durchgeführt werden.

Das Gerät ist nach jeder Reparatur von einer Elektrofachkraft zu überprüfen.

Das Elektrowerkzeug ist so konstruiert, dass ein Minimum an Pflege und Wartung erforderlich ist. Folgende Punkte sind jedoch stets zu beachten:

- Das Elektrowerkzeug und die Lüftungsschlitze sind stets sauber zu halten.
- Bei der Arbeit ist darauf zu achten, dass keine Fremdkörper in das Innere des Elektrowerkzeuges gelangen.
- Bei einem Ausfall des Gerätes ist eine Reparatur nur durch eine autorisierte Werkstatt ausführen zu lassen.

## Umweltschutz



**Rohstoffrückgewinnung statt Müllentsorgung**

Zur Vermeidung von Transportschäden muss das Gerät in einer stabilen Verpackung ausgeliefert werden.

Verpackung sowie Gerät und Zubehör sind aus recycelfähigen Materialien hergestellt und entsprechend zu entsorgen.



Die Kunststoffteile des Gerätes sind materialspezifisch gekennzeichnet. Dadurch wird eine umweltgerechte, sortenreine Entsorgung über die angebotenen Sammeleinrichtungen ermöglicht.

### **Nur für EU-Länder**



Werfen Sie Elektrowerkzeuge nicht in den Hausmüll!

Gemäß Europäischer Richtlinie 2012/19/EU über Elektro- und Elektronik-Altgeräte und Umsetzung in nationales Recht müssen verbrauchte Elektrowerkzeuge getrennt gesammelt und einer umweltgerechten Wiederverwertung zugeführt werden.

### **Geräusch / Vibration**

Das Geräusch dieses Elektrowerkzeuges wird nach DIN 45 635, Teil 21, gemessen. Der Schalldruckpegel am Arbeitsplatz kann 85 dB (A) überschreiten; in diesem Fall sind Schallschutzmaßnahmen für den Bediener erforderlich.



### **Gehörschutz tragen!**

Die Hand-/Arm-Vibration ist typischerweise niedriger als 2,5 m/s<sup>2</sup>.

Messwerte ermittelt entsprechend EN 60 745.

Der angegebene Schwingungspegel repräsentiert die hauptsächlichen Anwendungen des Elektrowerkzeugs. Wenn allerdings das Elektrowerkzeug für andere Anwendungen, mit abweichenden Einsatzwerkzeugen oder ungenügender Wartung eingesetzt wird, kann der Schwingungspegel abweichen. Dies kann die Schwingungsbelastung über den gesamten Arbeitszeitraum deutlich erhöhen.

Für eine genaue Abschätzung der Schwingungsbelastung sollten auch die Zeiten berücksichtigt werden, in denen das Gerät abgeschaltet ist oder zwar läuft, aber nicht tatsächlich im Einsatz ist. Dies kann die Schwingungsbelastung über den gesamten Arbeitszeitraum deutlich reduzieren.

Legen Sie zusätzliche Sicherheitsmaßnahmen zum Schutz des Bedieners vor der Wirkung von Schwingungen fest wie zum Beispiel: Wartung von Elektrowerkzeug und Einsatzwerkzeugen, Warmhalten der Hände, Organisation der Arbeitsabläufe.

## Gewährleistung

Entsprechend unserer allgemeinen Lieferbedingungen gilt im Geschäftsverkehr gegenüber Unternehmen eine Gewährleistungsfrist für Sachmängel von 12 Monaten (Nachweis durch Rechnung oder Lieferschein).

Schäden, die auf natürliche Abnutzung, Überlastung oder unsachgemäße Behandlung zurückzuführen sind, bleiben davon ausgeschlossen.

Schäden, die durch Material- oder Herstellfehler entstanden sind, werden unentgeltlich durch Reparatur oder Ersatzlieferung beseitigt.

Beanstandungen können nur anerkannt werden, wenn das Gerät unzerlegt an den Lieferer oder eine Eibenstock-Vertragswerkstatt gesandt wird.

## CE Konformitätserklärung

Wir erklären in alleiniger Verantwortung, dass das unter „Technische Daten“ beschriebene Produkt mit folgenden Normen oder normativen Dokumenten übereinstimmt:

EN 60 745

gemäß der Bestimmungen 2011/65/EU, 2014/30/EU, 2006/42/EG

Technische Unterlagen (2006/42/EG) bei:

Elektrowerkzeuge GmbH Eibenstock  
Auersbergstraße 10  
D – 08309 Eibenstock



Lothar Lässig  
General Manager



Frank Markert  
Head of Engineering

14.02.2018

## Important Instructions

Important instructions and warning notices are allegorized on the machine by means of symbols:



**Before you start working, read the operating instructions of the machine.**



**Work concentrated and carefully. Keep your workplace clean and avoid dangerous situations.**



**In order to protect the user, take precautions.**

During work you should wear goggles, ear protectors, dust mask, protective gloves and sturdy work clothes.



**Use ear protection**



**Wear safety goggles**



**Use protective gloves**



**Wear a dust mask**

## Technical Data

### Contra Twin Stirrer    **EZR 22 R R/L**

Rated voltage:	230 V ~	110 V ~
Rated power input:	1300 W	1200 W
Rated current:	7,5 A	11,5 A
Frequency:	50 - 60 Hz	
Load Speed:	140 – 400 rpm	160 – 420 rpm
Overall diameter stirring rods:	220 mm	
Thread connection:	special	
Protection class:	II	
Degree of protection:	IP 20	
Net weight:	6,7 kg	
Order number:	0774C	0774D

Interference suppression: EN 55014 and EN 61000

### Available accessories

Item	Order No.
Spare Stirring Rods    large, max. 60 kg (1 pair)	31610
Spare Stirring Rods    small, max. 40 kg (1 pair)	31620
Straight Pin 5 x 24	31613
Round Ring 25 x 5 DBR 70	31614

## Supply

Contra twin stirrer, stirring rods and operating instructions in a cardboard box.

## Intended Use

Together with the special stirring rods the Contra Twin Stirrer **EZR 22 R R/L** is designed for use in mixing materials of different viscosities such as concrete, screed, plaster, adhesives, fillers, colors and granules, pastes and 2 - and multi-component materials up to an amount of 60 kg.

## Safety Instructions



**Safe work with the machine is only possible, if you read these operating instructions completely and strictly follow the instructions contained herein.**

**In addition, the general safety instructions in the enclosed brochure have to be observed. Take part in a practical introduction before the first use.**



If the connection cable is getting damaged or cut during the work, don't touch it, but instantly pull the plug out of the socket. Never use the machine with damaged connection cable.



The machine must neither be wet, nor be used in humid ambient conditions.

- Do not use the tool for mixing materials either in danger of explosion or easily inflammable.
- Do not carry the tool at its cable.
- Always check the tool, cable and plug before use. Have damages only repaired by specialists. Only insert the plug into the socket when the tool switch is OFF.
- Modifications of the tool are prohibited.
- When the machine runs outside, always use a protection switch (30 mA max.) against fault current.
- The machine should only run under supervision of somebody.
- Pull the plug and switch the machine off if it is not under supervision, e. g. in case of setting up and stripping down the machine, in case of voltage drop or when fixing or mounting an accessory.
- Switch the machine off if it stops for whatever reason. This way, you avoid that it starts suddenly and not under supervision.
- Always lead the cable to the back, away from the machine.
- Do not use the machine if a part of the housing is damaged or in case of damages on the switch, the connection cable or plug.
- Power tools have to be inspected by a specialist in regular intervals.
- Keep the handles dry, clean and free of oil and grease.
- Do not touch rotating parts.
- Be careful with long hair. Only work with close-fitting clothes.
- Persons under 16 years of age are not allowed to use the machine.
- Before starting up, check that the mixing rod is securely attached and rotates without a hitch.
- Do not reach into the mixing container with your hands or insert any other objects into it while mixing is in progress. Risk of crushing!
- Wait until the machine or tool comes to a complete standstill. Rotating tools can snag and cause injuries or damage.
- **When working with this machine wear ear protectors, goggles, dust mask and protective gloves.**



- **During use, always hold the machine with both hands and maintain a safe standing position. Start up and run down the machine in the mixing container only. Pay attention to the reaction moment of the machine.**

- Ensure that persons standing near the machine are at a safe distance from the work area.

For further safety instructions, please refer to the enclosure.



### Electrical Connection

Before starting the machine, please check the correspondence between voltage and frequency according to the data mentioned on the identification plate. Voltage differences of + 6 % and – 10 % are allowed.

The contra twin stirrer is made in protection class II. Only use extension cables with a sufficient cross section. A cross section which is too small could cause a considerable drop in performance and an overheating of machine and cable.

The **EZR 22 R R/L** is equipped with a start-up speed limiter to prevent that swift automatic circuit breakers are unintentionally triggered.

### Tool Protection

Wrong handling can cause damages on the tool.

Therefor, please always observe the following instructions:

**Only use original EIBENSTOCK stirring rods.**

Do not allow blocking of the tool.

### Switching on and off

**The stirrer EZR 22 R R/L is equipped with a lock-off button against unintentional switch-on.**

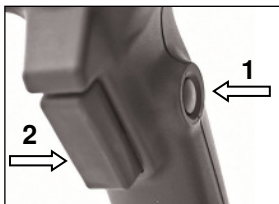

Switching-on: To start the tool, press the lock-off button (1) and pull the trigger (2).

Switching-off: Release the trigger (2) to stop.

## Right – / Left rotation

To achieve an optimally tuned to the corresponding material mixing effect, the agitator is equipped with a switch for changing the direction of rotation. This is located on the front of the machine frame above the handle.

**Switch only at a standstill!**

Right rotation:



The mixing paddles are working into the material and convey this to the top. Use the clockwise rotation for tough material (eg screed, concrete, plaster ...)

Left rotation:



In reverse, the material is pushed by the stirring rods downwards. Thus a low injection mixing of materials with a low viscosity is allowed (for example, paints, encapsulants ...).

## Speed control

The **EZR 22 R R/L** is equipped with an adjusting wheel in order to preselect the required speed. The adjusting wheel is on the top side of the switch handle (A – minimum, G – maximum). The integrated electronics automatically realises the soft start of the machine. Please pay attention that in case of immediate switching OFF and ON again there is a switch-on delay, because the motor first has to come to rest before it can restart.

Furthermore, please pay attention that a permanent use with reduced speed can cause an overload because the motor then gets less cooling air and therefore the machine will be overheated much faster.

The integrated temperature control protects the machine from thermal overload. In such a case it switches off the motor. After a certain period of cooling time the tool can be switched ON again.

## Mounting of Special Stirring Rods

In order to work properly with the tool, it is important to mount the special stirring rods in a specific position. For this purpose, turn the work spindles so that the marks L and R show to the front. Then push the two enclosed round rings on the end of the spindles. After that insert the stirring rods in a way that the same marks are placed one below the other (picture 1).

For fixing the stirring rods in the work spindles push the enclosed metal pins through the bore holes of spindle and stirring rod (picture 2).

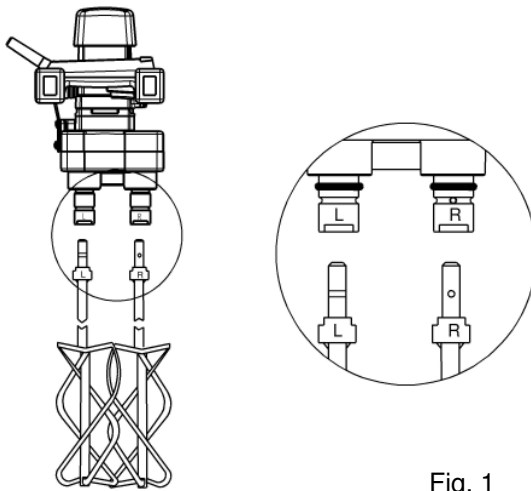

Fig. 1

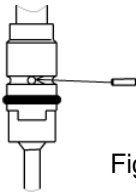

Fig. 2



Fig. 3

To avoid losing these locking pins, push the round rings, which are already placed on the spindles, in the groove over the locking pins (picture 3). In order to remove the stirring rods, proceed in reverse order.

### Care and Maintenance



**Before the beginning of maintenance or repair works you have to disconnect the plug from the mains.**

Repairs have to be carried out only by qualified and due to education and experience suited personnel.

After every repair the machine has to be inspected by an electric specialist. Due to its design, the machine needs a minimum of care and maintenance.

The following works have to be carried out regularly:

- The power tool as well as the ventilation slots always has to be clean.
- During work, please pay attention that no foreign elements get into the interior of the machine.
- In case of failure, a repair has to be carried out by an authorised service workshop.



## Environmental Protection



### Raw material recycling instead of waste disposal

To avoid damages on transportation, the power tool has to be delivered in a sturdy packing. The packing as well as the tool and its accessories are made of recyclable materials which makes it possible to remove environmental friendly und differentiated because of available collection facilities.

#### Only for EU countries

Do not dispose of electric tools together with household waste material!

In observance of the European Directive 2012/19/EU on waste electrical and electronic equipment and its implementation in accordance with national law, electric tools that have reached the end of their life must be collected separately and returned to an environmentally compatible recycling facility.



## Noise Emission / Vibration

The indication of noise emission is measured according to DIN 45 635, part 21. The level of acoustic pressure on the work place could exceed 85 dB (A); in this case protection measures must be taken.



### Wear ear protectors!

The typical hand-arm vibration is below 2.5 m/s<sup>2</sup>.

Measured values determined according to EN 60 745.

The declared vibration emission level represents the main applications of the tool. However if the tool is used for different applications, with different accessories or poorly maintained, the vibration emission may differ. This may significantly increase the exposure level over the total working period. An estimation of the level of exposure to vibration should also take into account the times when the tool is switched off or when it is running but not actually doing the job. This may significantly reduce the exposure level over the total working period.

Identify additional safety measures to protect the operator from the effects of vibration such as: maintain the tool and the accessories, keep the hands warm, organisation of work patterns.

## Warranty

According to our general terms of delivery for business dealings, suppliers have to provide to companies a warranty period of 12 months for redhibitory defects (to be documented by invoice or delivery note).

Damages due to natural wear, oversteering or improper handling are excluded from this warranty.

Damages due to material defects or production faults shall be eliminated free of charge by either repair or replacement.

Complaints will be accepted only if the tool is returned in non-dismantled condition to the manufacturer or an authorized Eibenstock service centre.

## CE Declaration of Conformity

We declare under our sole responsibility that the product described under "Technical Data" is in conformity with the following standards or standardization documents:

EN 60 745

according to the provisions of the directives 2011/65/EU, 2014/30/EU, 2006/42/EG

Technical file (2006/42/EC) at:

Elektrowerkzeuge GmbH Eibenstock  
Auersbergstraße 10  
D – 08309 Eibenstock



Lothar Lässig  
General Manager



Frank Markert  
Head of Engineering

14.02.2018

## Consignes de Sécurité

Les plus importantes mesures de sécurité sont indiquées sur l'outil sous forme de symboles.



**Lire le mode d'emploi**



**Travaillez avec attention et concentration.  
Gardez l'endroit où vous travaillez propre et évitez les situations hasardeuses.**



**Prenez toutes les précautions nécessaires pour travailler en toute sécurité.**

Pour votre protection quelques mesures de sécurité doivent être prises:



**Protecteur antibruit**



**Lunettes de protection**



**Masque anti poussière**



**Gants de protection**

:

## Caractéristiques Techniques

### Mélangeur **EZR 22 R R/L**

Voltage:	230 V ~
Puissance:	1300 W
Ampérage:	7,5 A
Fréquence:	50 - 60 Hz
Vitesse en charge:	140 – 400 min <sup>-1</sup>
Diamètre hors tout agitateurs :	220 mm
Axe:	Spezial
Classe de protection:	II
Grade de protection:	IP 20
Poids:	6,7 kg
Référence:	0774C

Norme:

EN 55014 et EN 61000

### Disponibles Accessoires Spéciaux :

Article	Référence
Agitateurs de rechange grands, max. 60 kg (1 paire)	31610
Agitateurs de rechange petits, max. 40 kg (1 paire)	31620
Goupille droite 5 x 24	31613
Rondelle 25 x 5 DBR 70	31614

## Contenu de l'emballage

Mélangeur supplémentaire et instructions d'utilisation dans une boîte en carton.

## Utilisation conformément à sa destination

L'agitateur **EZR 22 R R/L** est utilisée en conjonction avec les agitateurs spéciaux pour mélanger des matériaux de viscosités différentes telles que béton, chape, du plâtre, des adhésifs, des charges, des couleurs et des granulés, de pâtes et de 2 - et plusieurs composants de matériaux jusqu'à une quantité de 60 kg.

## Instructions sur la sécurité



**Lisez soigneusement et complètement les instructions de sécurité et appliquez les pour pouvoir travailler dans les meilleures conditions de sécurité.**

**De plus, des règles complémentaires de sécurité doivent être respectées. Avant d'utiliser cet outil pour la première fois demandez de vous faire une démonstration.**



**Si le câble est endommagé, ne le touchez pas.**

**Débranchez l'outil.**

**Ne jamais utiliser un outil avec un câble détérioré**



**Ne pas laisser votre outil sous la pluie.**

- Ne jamais utiliser l'appareil pour mélanger des matières explosives ou facilement inflammables ou à proximité immédiate de telles matières.
- Ne jamais transporter l'appareil en le portant par le câble.
- Vérifiez l'appareil, le câble et la fiche d'alimentation chaque fois avant qu'il soit utilisé. Ne faites réparer les dommages que par un spécialiste. Ne branchez la machine que lorsqu'elle est mise hors circuit.
- Toute manipulation sur l'appareil est interdite.
- N'utilisez l'appareil à l'extérieur qu'avec un déclencheur par courant de défaut de 30 mA maxi.
- N'utilisez le batteur mélangeur que sous surveillance.
- Débranchez l'appareil et assurez-vous que le B.P. soit mis sur Arrêt lorsque le batteur mélangeur n'est plus sous surveillance, comme par ex. pour les travaux de montage et de démontage, en cas de chute de tension, lors de la mise en place ou du montage d'un accessoire.
- Mettez la machine hors circuit si elle s'arrête pour une raison quelconque. Vous évitez de cette façon sa remise en marche accidentelle sans surveillance.
- Conduire le câble toujours vers l'arrière de la machine.
- Ne jamais utiliser l'appareil si le boîtier est défectueux en partie ou si son B.P., son câble d'alimentation ou la prise sont endommagés.
- Les outils électriques sont assujettis à une inspection à effectuer par un spécialiste dans des intervalles réguliers.
- Maintenez les poignées sèches, propres et exemptes d'huile et de graisse.
- Ne pas toucher par vous mains dans des pièces en rotation.
- Attention avec les cheveux longs. Vêtements serrés obligatoires pour travailler avec l'appareil.
- Les enfants de moins de 16 ans ne peuvent pas utiliser la machine.
- Avant la mise en service, contrôlez le bon logement de la tige du mélangeur tout comme sa bonne marche concentrique.
- Ne pas mettre les mains ou des objets dans le récipient de mélange alors que les mélanges sont en cours. Risque de pincements!
- Patientez jusqu'à ce que l'appareil ou encore l'outil s'arrête. Les outils en rotation peuvent s'accrocher et entraîner des blessures ou des dommages.
- **L'utilisateur et les personnes de son entourage doivent porter des gants, des lunettes, Protecteur anti-bruitet, Masque anti poussière des vêtements appropriés.**



- En mode manuel, il faut tenir l'appareil toujours par les deux mains et prendre une position sûre. Il faut laisser démarrer et s'arrêter l'appareil dans le récipient de mélange. Tenez compte du couple de réaction de la machine.
- Maintenez les personnes environnantes à distance de sécurité de la zone de travail.

**Pour les instructions supplémentaires sur la sécurité voir le document en annexe!**



### Alimentation électrique

Avant la mise en service, vérifiez si la tension et la fréquence du secteur correspondent aux données figurant sur la plaque signalétique. Des écarts de tension de + 6 % et – 10 % sont autorisés.

Le mélangeur est repris dans la classe de protection II.

Utiliser uniquement des rallonges d'une section suffisante. Une section trop faible peut provoquer une perte de puissance excessive et une surchauffe de la machine et du câble. Cet outil est équipé d'un limiteur de vitesse au démarrage pour éviter de déclencher par erreur les disjoncteurs automatiques d'urgence.

### Protection des outils

Un maniement incorrect peut entraîner des dommages. Veuillez donc toujours tenir compte des indications ci-dessous:

**N'utilisez que les accessoires d'origine fabriqués par EIBENSTOCK.**

Évitez que la machine soit stoppée en raison d'une surcharge.

### Mise sous tension et hors tension

**La mélangeur EZR 22 R R/L est équipée d'un bouton de verrouillage contre tout enclenchement accidentel.**

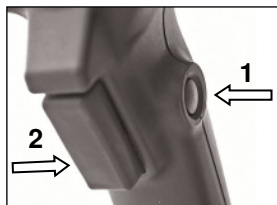

Mise en marche: Pour mettre en marche l'outil, appuyez sur le bouton de verrouillage (1) et tirez sur l'interrupteur (2).

Arrêt: Relâchez l'interrupteur (2) pour arrêter.

### Rotation droite / gauche

À réaliser une écoute optimale de l'effet de mélange de matériau correspondant, l'agitateur est équipé d'un commutateur pour changer la

direction de rotation. Il est situé à l'avant du châssis de la machine au-dessus de la poignée.

### **Basculer uniquement à l'arrêt!**

Rotation droite:

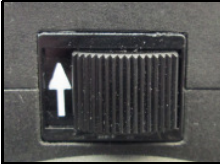

Dans le sens horaire de rotation, les palettes de mélange sont dans le matériau de travail et transmettent cette au début. Utilisez la rotation à droite pour matériaux durs (Par exemple, chape, béton, plâtre ...)

Rotation gauche:



À l'inverse, le matériau mixte est pressée vers le bas par les agitateurs. Ainsi, une faible injection de mélange de matériaux avec une faible viscosité est autorisée (par exemple, des peintures, encapsulants ...).

### **Contrôle de la vitesse**

L'interrupteur électronique permet d'éviter les projections de matériaux lors du malaxage. Le nombre de tours peut ainsi être réglé en fonction de la force avec laquelle on appuie sur la touche. La machine **EZR 22 R R/L** est équipée d'un bouton rotatif pour présélectionner la vitesse voulue. Ce bouton rotatif est situé en-haut de la poignée à interrupteur (A – minimum, G – maximum). L'électronique interne effectue automatiquement le démarrage progressif de la machine. Nous attirons votre attention qu'en cas de redémarrage, il y a un délai de mise en marche, car le moteur doit d'abord reposer avant de pouvoir redémarrer. Soyez également conscient qu'une utilisation permanente à vitesse réduite peut causer une surcharge car le moteur reçoit donc moins d'air de refroidissement et la machine surchauffera bien plus vite. La régulation intégrée de la température protège la machine d'une surcharge thermique. Si cela se produit, l'électronique arrête le moteur. Après un certain temps de refroidissement, l'outil peut être redémarré.

### **Montage d'agitateurs spéciaux**

Afin de travailler correctement avec cet outil, il est important de monter les agitateurs spéciaux dans une position spécifique.

Pour ce faire, tournez les broches de manière à ce que les marques L et R soient à l'avant. Appuyez ensuite sur les deux cercles entourés à l'extrémité des broches. Puis, insérez les agitateurs de manière à ce que les mêmes marques soient placées l'une en dessous de l'autre (image 1).

Pour fixer les agitateurs dans les broches, appuyez sur les goupilles en métal dans les alésages de la broche et de l'agitateur (image 2).

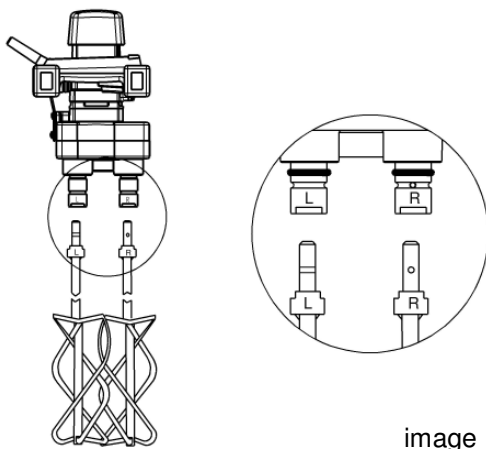

image 1

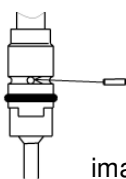

image 2



image 3

Pour éviter de perdre ces goupilles d'arrêt, appuyez sur les rondelles, qui sont déjà placées sur les broches, dans la rainure sur les goupilles d'arrêt (image 3). Pour retirer les agitateurs, suivez la procédure inverse.

## Maintenance



**Avant d'effectuer toute intervention sur l'appareil, débranchez l'outil**

Une réparation ne doit être effectuée que par personnel qualifié ayant la formation et l'expérience demandées. L'appareil doit être vérifié par un spécialiste électricien après chaque réparation.

De par sa conception l'outil électrique ne demande qu'un minimum d'entretien. Il faut cependant effectuer les travaux et les vérifications suivants dans des intervalles réguliers:

- L'outil électrique et les fentes de ventilation doivent être maintenus en état propre.
- Evitez l'introduction de corps étrangers dans l'enceinte de l'outil électrique en travaillant.
- En cas de panne de l'appareil, la réparation ne doit être effectuée que par un atelier autorisé.



## Protection de l'environnement



### Récupérer les matières premières plutôt que de jeter des déchets

Afin d'éviter des dégâts pendant le transport, l'outil doit être livré dans un emballage résistant. L'emballage ainsi que l'outil et les accessoires sont fabriqués en matériaux recyclables et doivent être traités en conséquence lorsqu'ils sont jetés. Les parties en plastiques de l'outil sont indiquées, permettant ainsi de trier et d'éliminer les déchets dans le respect de l'environnement, en utilisant les installations de collecte posées.

#### **Pour les pays européens uniquement**

Ne pas jeter les appareils électriques dans les ordures ménagères !



Conformément à la directive européenne 2012/19/UE relative aux déchets d'équipements électriques ou électroniques (DEEE), et à sa transposition dans la législation nationale, les appareils électriques doivent être collectés à part et être soumis à un recyclage respectueux de l'environnement.

## Bruit / Vibration

Le bruit de cet outil électrique est mesuré selon la norme DIN 45 635, partie 21.

Le niveau de pression acoustique sur le lieu de travail peut dépasser 85 dB (A). Dans ce cas, il convient de prendre des mesures de protection anti-bruit pour l'utilisateur.



### **Portez une protection acoustique!**

La vibration de la main et du bras est typiquement plus petit que 2,5 m/s<sup>2</sup>. Données de mesure conformément à la norme européenne 60 745.

Le niveau de vibration indiqué dans les présentes instructions de service a été mesuré conformément à un procédé de mesure normalisé dans la norme EN 60745 et peut être utilisé pour comparer différents outils électriques. Il est également adapté pour une estimation provisoire de la sollicitation vibratoire. Le niveau de vibration indiqué représente les principales applications de l'outil électrique. Mais si l'appareil électrique est utilisé pour d'autres applications, avec des forets divergents ou après une maintenance insuffisante, le niveau de vibration peut diverger. Cela peut augmenter nettement la sollicitation vibratoire pendant la totalité de la période de travail. Pour évaluer exactement la sollicitation vibratoire, il faut

également tenir compte des périodes pendant lesquelles l'appareil est débranché ou pendant lesquelles il est branché mais où il n'est pas effectivement utilisé. Cela peut nettement réduire la sollicitation vibratoire pendant la totalité de la période de travail. Définissez des mesures de sécurité supplémentaires pour protéger l'opérateur contre l'effet des vibrations comme par exemple: maintenance d'outils électriques et de forets, tenir les mains bien chaudes, organisation des flux de travaux.

### **Garantie**

Les appareils Eibenstock bénéficient d'une garantie conformément aux dispositions légales nationales (La facture ou le bon de livraison font office de preuve).

Les défaillances résultant d'une usure normale, d'une surcharge ou d'une manipulation inappropriée sont exclues de la garantie.

Il est remédié gratuitement aux défaillances résultant de défauts dus au matériel ou au constructeur, par réparation ou livraison d'une pièce de rechange. Les réclamations ne sont admises que lorsque l'appareil est envoyé non démonté au fournisseur ou à un atelier Eibenstock agréé.

### **CE Déclaration de conformité**

Nous déclarons sous notre propre responsabilité que le produit décrit sous « Caractéristiques techniques » est en conformité avec les normes ou documents normatifs suivants:

EN 60 745

conformément aux termes des réglementations en vigueur 2011/65/EU, 2014/30/EU, 2006/42/EG

Dossier technique (2006/42/CE) auprès de:

Elektrowerkzeuge GmbH Eibenstock  
Auersbergstraße 10  
D – 08309 Eibenstock



Lothar Lässig  
General Manager

14.02.2018

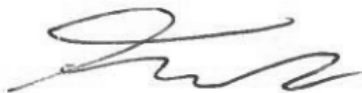

Frank Markert  
Head of Engineering

## Belangrijke richtlijnen

Belangrijke richtlijnen en veiligheidsvoorschriften staan met symbolen op de machine.



### **Gebruiksaanwijzing lezen**



**Werk voorzichtig en geconcentreerd. Houd uw werkplek schoon en vermijd gevaarlijke situaties.**



**Neem voorzorgsmaatregelen om de gebruiker te beschermen.**

Voor uw eigen veiligheid dient u de volgende veiligheidsvoorschriften te volgen:



**Draag een geluidwerende helm**



**Draag een veiligheidsbril**



**Draag werkhandschoenen**



**Draag altijd een stofmasker**

## Technische gegevens

### Roerapparaat **EZR 22 R R/L**

Voltaggio:	230 V ~
Potenza:	1300 W
Corrente nominale:	7,5 A
Frequenza:	40 - 60 Hz
Velocità sottocarico:	140 – 400 min <sup>-1</sup>
Totale diameter roerstangen:	220 mm
Mandrino:	spezial
Classe di protezione:	II
Grado di protezione:	IP 20
Peso:	6,7 kg
Numero d'ordine:	0774C

Voldoet aan de vlgd. richtlijnen:

EN 55014 en EN 61000

### Verkrijgbare accessoires:

Artikel	Bestelnummer
Reserve roerstangen groot, max. 60 kg (1 paar)	31610
Reserve roerstangen klein, max. 40 kg (1 paar)	31620
Rechte pin 5 x 24	31613
Ronde ring 25 x 5 DBR 70	31614

## Leveringsomvang

Roerapparaat met extra handgreep en gebruikshandleiding in een kartonnen doos.

## Gebruik volgens voorschrift

De roerder **EZR 22 RR / L** wordt gebruikt in combinatie met de speciale roerstangen voor het mengen van materialen met verschillende viscositeiten zoals beton, cement, gips, hechtmiddelen, vulstoffen, kleurstoffen en granules, pasta's en 2 - en multi-component materialen tot een hoeveelheid van 60 kg.

## Veiligheidsvoorschriften



**Lees deze handleiding volledig en zorgvuldig. Houdt u aan de veiligheidsvoorschriften.**

**Ook de algemene veiligheidsvoorschriften in de bijgesloten brochure dient u goed te lezen. Vraag om een demonstratie door de verkoper, voordat u de machine voor het eerst gebruikt.**



Raak de kabel niet aan indien deze beschadigd is tijdens werkzaamheden en sluit onmiddellijk de stroomvoorziening af. Gebruik de machine nooit met een beschadigde kabel.



Zorg dat de machine niet aan direct regenwater blootgesteld wordt.

- Gebruik het apparaat niet voor het mengen van explosieve of licht ontvlambare stoffen of in de omgeving daarvan.
- Draag het apparaat nooit aan het snoer.
- Telkens vóór gebruik apparaat, snoer en stekker controleren. Laat beschadigingen uitsluitend door een vakman verhelpen. Stekker uitsluitend bij een uitgeschakelde machine in de contactdoos steken.
- Manipulaties aan het apparaat zijn niet toegestaan.
- Bedien het apparaat in de open lucht enkel via een aardlekschakelaar met max. 30 mA.
- Laat het roerapparaat uitsluitend onder toezicht werken.
- Trek de netstekker uit en controleer dat de schakelaar uitgeschakeld is wanneer het roerapparaat zonder toezicht blijft, bijvoorbeeld bij montage- en demontagewerkzaamheden, bij spanningsverlies, bij het gebruik c.q. de montage van accessoires.
- Schakel de machine uit wanneer ze om één of andere reden blijft stilstaan. U vermijdt daardoor een plotse start in een toestand zonder toezicht.
- Snoer altijd langs achter van de machine weg leiden.
- Gebruik het apparaat niet als een deel van de behuizing defect is c.q. bij beschadigingen aan schakelaar, voedingsdraad of stekker.
- Elektrisch gereedschap moet op regelmatige tijdstippen aan een inspectie door een vakman onderworpen worden.
- Houd de handgrepen droog, netjes en vrij van olie en vet.
- Niet in roterende onderdelen grijpen.
- Wees voorzichtig met lang haar. Uitsluitend met nauw aansluitende kledij werken.
- Personen onder de 16 jaar mogen deze machine niet bedienen.
- Vóór inbedrijfstelling dient u er zich van te vergewissen dat de mengstaaf goed vast zit en perfect ronddraait.
- Tijdens het mengen niet met uw handen of voorwerpen in het mengvat grijpen. Gevaar voor kneuswonden!
- Wacht tot het toestel of het gereedschap tot stilstand is gekomen. Roterende gereedschappen kunnen verhaakt geraken en letsels of schade opleveren.
- **De gebruiker en mensen in zijn omgeving dienen passende veiligheidsbrillen, een gehoorbescherming, een stofmasker en veiligheidshandschoenen te dragen tijdens gebruik van de machine.**



- Tijdens de handmatige werking apparaat altijd met beide handen vasthouden en een veilige plaats innemen. Het toestel slechts in het mengvat starten of laten uitlopen. Neem het reactiemoment van de machine in acht.
- Houd personen die zich in de buurt bevinden op een veilige afstand van het werkgebied.

Kijk in de bijgesloten brochure voor meer veiligheidsvoor- schriften!



### Stroomvoorziening

Controleer eerst of het beschikbare voltage en de beschikbare frequentie overeenkomen met de gegevens op het typeplaatje.

Een afwijking in voltage van +6 tot -10 % is toegestaan.

De machine is veiligheidsklasse II.

Gebruik alleen verlengkabels met voldoende aderdoorsnede. Een aderdoorsnede die te klein is kan leiden tot overmatig spanningsverlies en tot oververhitting van de kabel en de motor. De **EZR 22 R R/L** is uitgerust met een opstart snelheidsbegrenzer om te voorkomen dat snelle automatische stroomonderbrekers onbedoeld worden geactiveerd.

### Werkuigbescherming

Door onjuist gebruik kan schade ontstaan. Houd u zich daarom altijd aan onderstaande aanwijzingen:

**Gebruik alleen originele accessoires gemaakt door EIBENSTOCK.**

De machine niet zo zwaar belasten dat deze tot stilstand komt.

### Aan-/uitschakelen

**De roerapparaat EZR 22 R R/L is uitgerust met een vergrendelknop om onverwacht inschakelen te voorkomen.**

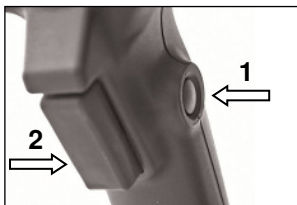

Inschakelen: U kunt de machine starten door op de vergrendelknop (1) te drukken en vervolgens aan de trigger (2) te trekken.

Uitschakelen: Laat de trigger (2) los om te stoppen.

## Rechts- / Linksdraaien

Om een optimaal afgestemd op de corresponderende mengen effect te bereiken wordt de roerder uitgerust met een schakelaar voor het wijzigen draairichting. Deze bevindt zich aan de voorzijde van het machineframe boven de handgreep.

### **Alleen overschakelen op een stilstand!**

#### Rechtsdraaien:

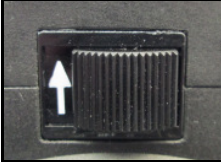

Met de klok mee draaien, worden de mengpeddels werken in het materiaal en brengen deze naar de top. Gebruik de juiste mix voor kleverige materialen (Bijv. chape, beton, gips, ...)

#### Linksdraaien:



Omgekeerd is het gemengde materiaal gedrukt door de roerstaafjes beneden. Dus een geringe injectie mengen van materialen met een lage viscositeit is toegestaan (bijvoorbeeld verven, afdichtingsmiddelen ...).

## Snelheidsregeling

Tijdens het mixen kunt u met de elektronicaschakelaar opspringend materiaal vermijden.

Bovendien kan het toerental geregeld worden door min of meer krachtig op de toets te drukken.

De **EZR 22 R R/L** is voorzien van een instelwiel om de gewenste snelheid van tevoren in te kunnen stellen. Het instelwiel bevindt zich boven de handgreep van de schakelaar (A – minimum, G – maximum). De geïntegreerde elektronica zorgt automatisch voor de zachte start van de machine. Let op dat er in het geval van onmiddellijk uit- en weer inschakelen een vertraging plaatsvindt in het inschakelen, omdat de motor eerst volledig tot stilstand dient te komen voordat hij weer gestart kan worden.

Let verder op dat langdurig gebruik met een verlaagd toerental overbelasting van de machine kan veroorzaken, omdat de motor minder koellucht krijgt toegevoerd, waardoor de machine sneller oververhit kan raken.

De geïntegreerde temperatuurregeling beschermt de machine tegen oververhitting. Hij schakelt in dat geval de motor uit. Na een bepaalde afkoelperiode kan de machine weer worden ingeschakeld.

## Gereedschapswissel

Om goed met de machine te kunnen werken is het belangrijk om de speciale gardes in de juiste stand te monteren.

Draai hiertoe de aandrijfassen zodanig dat de markeringen L en R naar voren wijzen. Druk dan de twee meegeleverde ringen op het eind van de assen. Steek dan de gardes in de aandrijfassen, op zodanige wijze dat de markeringen tegenover elkaar staan (afbeelding 1).

Vergrendel de gardes in de aandrijfassen door de meegeleverde metalen pennen door de boorgaten in de assen en de gardes te steken (afbeelding 2).

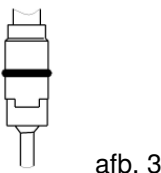
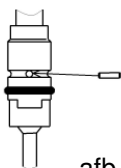
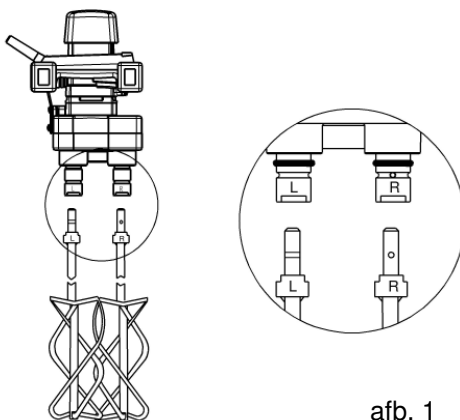

Schuif om het verliezen van deze vergrendelpennen te voorkomen de ronde ringen, die zich op de assen bevinden, in de groef over de vergrendelpennen (afbeelding 3). Voer deze handelingen in omgekeerde volgorde uit om de gardes te verwijderen.



## Onderhoud



### **Sluit de stroomtoevoer af voordat u gaat werken aan de machine!**

Reparaties mogen uitsluitend door gekwalificeerd, op basis van haar opleiding en ervaring geschikt personeel doorgevoerd worden.

Het apparaat dient na iedere reparatie door een vakkundige elektromonteur gecontroleerd te worden.

Het elektrische gereedschap is zodanig ontworpen, dat een minimum aan onderhoud noodzakelijk is. Regelmatig dienen echter volgende werkzaamheden uitgevoerd c.q. dienen volgende componenten gecontroleerd te worden:

- Het elektrogedeelte en de ventilatiesleuven moeten schoon worden gehouden
- Let er tijdens de werkzaamheden op dat er geen vreemde voorwerpen terechtkomen in het inwendige van de roerinrichting.
- Bij een uitval van het apparaat mag men een reparatie enkel in een erkende werkplaats laten uitvoeren.

## Milieubescherming



### **Recyclage in plaats van afvalverwijdering**

Om beschadiging tijdens het transport te vermijden moet het apparaat in een stevige en stabiele verpakking geleverd worden.

Verpakking, apparaat en toebehoren zijn van recycleerbaar materiaal vervaardigd en moeten dienovereenkomstig behandeld en verwerkt worden.

De plastic elementen van het apparaat zijn speciaal gemerkt. Hierdoor kunnen ze op milieubewuste wijze gesorteerd en/of geëlimineerd worden door ze te deponeren bij de aanbevolen inzamelinstallaties.

### **Alleen voor EU-landen**

Geef elektrisch gereedschap niet met het huisvuil mee!

Volgens de Europese richtlijn 2012/19/EU inzake oude elektrische en elektronische apparaten en de toepassing daarvan binnen de nationale wetgeving, dient gebruikt elektrisch gereedschap gescheiden te worden ingezameld en te worden afgevoerd naar een recycle bedrijf dat voldoet aan de geldende milieu-eisen.



## Geluid en trilling

De geluidsontwikkeling van dit elektrische apparaat wordt gemeten volgens de DIN 45 635, deel 21. Bij gebruik van het apparaat op de werkplek kan het geluidsniveau van 85 dB worden overschreden. In dat geval is het noodzakelijk om gehoorgeschermdende maatregelen te treffen.



### **Draag oorbescherming !**

De hand-/arm-trilling is lager dan  $2,5 \text{ m/s}^2$ .

De waarden zijn gemeten volgens de EN 60 745.

Het in deze instructies vermelde trilniveau werd in overeenstemming met een in EN 60745 genormaliseerde meetmethode gemeten en kan voor de onderlinge vergelijking van elektrisch gereedschap gebruikt worden. Het is ook voor een voorlopige inschatting van de belasting door trillingen geschikt.

Het aangegeven trilniveau vertegenwoordigt de voornaamste toepassingen van het elektrische gereedschap. Als het elektrische gereedschap echter voor andere toepassingen met afwijkend inzetstuk of onvoldoende onderhoud gebruikt wordt, kan het trilniveau afwijken. Dit kan de belasting door trillingen tijdens de gehele arbeidsperiode aanzienlijk doen toenemen.

Voor een nauwkeurige taxatie van de belasting door trillingen dient er ook rekening gehouden te worden met de perioden, tijdens dewelke het apparaat uitgeschakeld is of weliswaar in werking is, maar niet effectief gebruikt wordt. Dit kan de belasting door trillingen tijdens de gehele arbeidsperiode aanzienlijk doen afnemen.

Leg bijkomende veiligheidsmaatregelen ter bescherming van de bediener vóór de uitwerking van trillingen vast, zoals bijvoorbeeld het onderhoud van elektrisch gereedschap en inzetstukken, het warm houden van de handen, de organisatie van arbeidsprocessen.

## Garantie

Op Eibenstock-gereedschap staat garantie overeenkomstig de nationale, wettelijke bepalingen (de faktuur of leveringsbon geldt als garantiebewijs)

Defecten, die aan natuurlijke slijtage, overbelasting of onvakkundige behandeling toe te schrijven zijn, zijn van de garantie uitgesloten.

Defecten, die door materiaal- of fabricagefouten zijn ontstaan, worden gratis door levering van een nieuw onderdeel of reparatie verholpen. Klachten kunnen alleen ingewilligd worden, als het apparaat, zonder gedemonteerd te zijn geweest, naar de leverancier of naar een Eibenstock-werkplaats gezonden wordt.

## CE Verklaring van Conformiteit

Wij verklaren als alleen verantwoordelijke dat het onder „Technische gegevens” beschreven product voldoet aan de volgende normen en normatieve documenten:

EN 60 745

volgens de bepalingen van de richtlijnen 2011/65/EU, 2014/30/EU, 2006/42/EG

Technisch dossier (2006/42/EG) bij:

Elektrowerkzeuge GmbH Eibenstock  
Auersbergstraße 10  
D – 08309 Eibenstock



Lothar Lässig  
General Manager



Frank Markert  
Head of Engineering

14.02.2018

## Önemli talimatlar

Önemli talimatlar ve uyarılar aşağıdaki işaretlerle ve sembollerle belirtilmiştir



**Çalışmaya başlamadan önce kullanım talimatlarını okuyun**



**Dikkatli ve konstantre oluş bir şekilde çalışın.Çalışma bölgenizi temiz tutun ve tehlikeli durumların oluşmasını engelleyin.**



**Kullanıcıyı korumak için güvenlik önlemleri alın.**

Kendinizi korumak için aşağıdakileri uygulayın



**Kulak koruyucu takın**



**Koruyucu gözlük kullanın**



**Koruyucu eldiven giyen**



**Toz maskesi kullanın**

## Teknik Veri

### Kontra Twin Karıştırıcı EZR 22 R R/L

Voltaj:	230 V ~
Güç girişi:	1300 W
Akım:	7,5 A
Frekans:	50 - 60 Hz
Yükleme hızı:	140 – 400 rpm
Toplam ölçü karıştırma çubuğu:	220 mm
Mil bağlantısı:	special
Koruma Sınıfı:	II
Koruma Derecesi:	IP 20
Net ağırlık:	6,7 kg
Sip.No.:	0774C

Girişim bastırma:

EN 55014 ve EN 6100

### Harici aksesuarlar

Urun		Sip No.
Yedek karıştırma çubuklar	büyük, max. 60 kg (1 pair)	31610
Yedek karıştırma çubukları	küçük, max. 40 kg (1 pair)	31620
Düz Pin 5 x 24		31613
Çevre yüzüğü 25 x 5 DBR 70		31614

## Tedarik

Karıştırıcı,karıştırma çubukları kullanım kılavuzu karton bir kutuda.

## Kullanım Alanı

Özel karıştırma çubukları ile birlikte Contra Twin Stirrer **EZR 22 R R/L** is farklı yoğunluktaki beton,plaster,şap,çözücüler ve çok içerikli karışımlar gibi 60 kg ye kadar sıvıları karıştırmak için kullanılabilir.

## Güvenlik Talimatları



**Makinayla güvenli çalışmak sadece bu kullanıcı klavuzu tamamen okunarak ve belirtilen talimatlara sıkı sıkıya uyularak yapılabilir.**

**Buna ek olarak makinayla birlikte verilen genel güvenlik önlemlerine uyulmalıdır. İlk kullanımdan önce kullanıcı pratik eğitim almalıdır.**



Eğer güç kablosu hasar görürse ya dakullanım sırasında kesilirse ona dokunmayın ve hemen fişi prizden çekin.Makinayı asla hasarlı kablo ile kullanmayın.



Alet ıslak ya da nemli ortamlarda kullanılmamalıdır.

- Aleti patlama riski olan ortamlarda kullanmayınız.
- Merdivenin tepesindeyken kullanmayın.
- Asbest içeren malzemelerin delim işleri için kullanmayın.
- Aleti asla kablosundan tutarak taşımayın. Her zaman kullanım öncesinde kablo ve fişini kontrol edin. Hasarları uzmanlarına tamir ettirin. Sadece makina kapalı konumdayken prize takın.
- Aleti modifiye etmeniz yasaktır.
- Makina gözetim altında değilken kapatın ve fişini çekin,örn : makinayı kaldırırken ya da indirirken, çarpma anında, voltaj düşümünde ya da bir aksesuarı takıp sökerken.
- Durma sebebi ne olursa olsun makinanızı kapatın. Bu şekilde makinanız gözetim altında değilken ani istem dışı çalışmaları engellemiş olursunuz.
- Makinayı gövdesinde, tetiğinde , kablosunda ya da fişinde bir hasar var ise kullanmayınız.
- Çalışırken her zaman kabloyu ve uzatma kablosunu makinanın arka tarafında, zarar görmeyecek şekilde tutunuz.
- Düzenli aralıklarla elektrikli aletler uzmanlar tarafından kontrol edilmelidir.
- Makina iki elle ya da sehpa ile birlikte kullanılmalıdır.
- Tutacakları kuru, temiz, yağsız ve gressiz şekilde iken kullanın
- Hareket eden parçalarına dokunmayınız.
- 16 yaşından küçükler bu makinayı kullanamaz.
- Kullanım esnasında kullanıcı ve yanında duran kişiler uygun gözlükler, baretler, kulak koruyucular, toz maskeleri, koruyucu eldivenler ve botlar gişmelidirler



- **Makinanın reaksiyonlarına dikkat edin.Kullanım sırasında daima makinayı iki elinizle tutun ve güvenli bir şekilde durun.Makinayı sadece karıştırma kovanında çalıştırıp kapatın.**
- **Çalışma alanının etrafındaki insanların güvenli bir uzaklıkta olduklarından emin olun.**

**Daha fazla güvenlik talimatı için broşüre bakınız.**



### **Elektrik Bağlantısı**

Makina çalışmaya başlamadan önce lütfen voltaj ve frekans değerlerinizin makinanın üzerinde yazan değerlerle uyduğundan emin olun. + 6 % ila – 10 % lık fark olabilir.

Kontra Twin Karıştırıcı koruma sınıfı II ye göre yapılmıştır.Sadece yeterli transeksiyonu olan uzatma kabloları kullanın. Transeksiyonun düşük olması performansta ciddi oranda düşüğe ve makinanın aşırı ısınmasına neden olabilir.

**EZR 22 R R/L** de başlangıç hız limiti bulunmaktadır.

### **Özel karıştırma çubuklarının montajı**

Makina ile doğru çalışmak için doğru çubuğu takıp spesifik pozisyonda çalıştırmak önemlidir.Bu amaçla mili döndürün ki böylece L ve R işaretleri önden görülebilsin.Sonra milin sonunda çevrelenmiş daire yüzüklere bastırın.Daha sonra karıştırma çubuklarını( resim1) deki gibi aynı işaretler birleşecek

şekilde birleştirin. Çalışma millerinde karıştırma çubuklarını sabitlemek için metal pimleri karıştırma çubuklarındaki deliklere doğru bastırın.

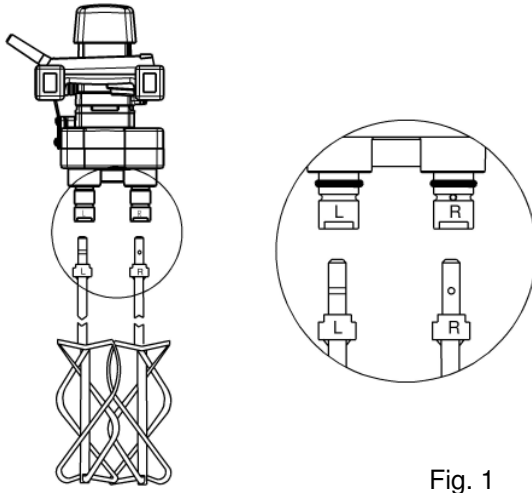

Fig. 1

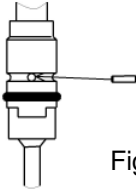

Fig. 2



Fig. 3

Bu kilit pinlerinin gevşemesini engellemek için millerde bulunan yüzükleri kilit pinindeki yivlere itin(res3). kaldırmak için karıştırma çubukları ters sırayla devam edin.

### Alet Koruması

Yanlış kavrama makinada hasar yol açabilir.  
Bu yüzden lütfen aşağıdaki talimatları inceleyin.  
**Sadece orijinal EIBENSTOCK karıştırma çubukları kullanın.**  
Aletin bloklanması için izin vermeyin.



## On ve Off konumları

**EZR 22 R R/L de istenmeyen alıřmaları engellemek için bir kilit tuřu bulunmaktadır.**

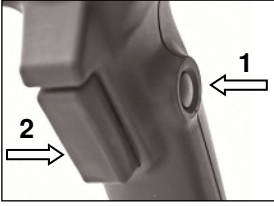

On konumu: Aleti kullanmak için lock-off(1) tuřuna basın ve tetięe(2) basın.

Off konumu. Durmak için tetięi(2) bırakın.

## Saęa / sola dnmer

Materyale gre optimum kıvamı yakalamak için makinada saęa ve sola dndrme seenekleri bulunmaktadır. Bu makinanın n tarafında kabzanın zerinde bulunmaktadır.

**Dururken sadece geiř!**

Saęa dnme:



Karıřtırma krekleri materyalin iinde alıřır ve bunu yukarı iletir. Bu saat ynnde dnř serte materyaller iin kullanıncı (řap, beton, plaster gibi)

Sola dnme:

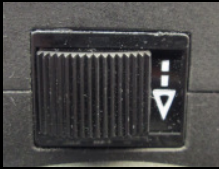

Tam tersi řekilde material ařaęıya doęru bastırılır. Bu řekilde dřk enbu řekilde dřk kıvamlı materyalleri dřk enjeksiyon ile karıřtırmak mmkndr (rneęin boya ,enkapslan).

## Hız Kontrol

**EZR 22 R R/L** bir ayar tekerleęi ile donatılmıřtır gerekli hızı nceden seebileniz iin. Ayar tekerleęi ayar elceęinin zerindedir. (I – minimum, IIIIIII – maximum). Makinanın elektronik aksamı otomatik olarak makinadaki yumuřak bařlangıcı algılar. Ltfen hızlı řekilde OFF ve On konumlarına getirmemeye dikkat edin nk motor yeniden alıřmadan nce beklenmelidir.

Sıcaklık kontrol mekanizması makınayı ařırı ısınmadan korur. Byle durumlarda motoru kapatır. Belli bir soęuma sresinden sonra tekrar alıřtırılabilir.

## Care and Maintenance



### Makinanıza bakım ve tamir işlemi yapmadan önce makinanızın fişini prizden çekin.

Tamir işlemleri sadece kalifiye, eğitimli ve tecrübeli uygun kişilerce gerçekleştirilmelidir.

Her tamirden sonra makinanız elektrik uzmanı tarafından incelenmelidir. Tasarımı nedeniyle makinanız minimum ilgi ve bakıma ihtiyaç duyar. Aşağıdaki işlemler düzenli olarak yapılmalıdır :

Aşağıdaki işlemler düzenli olarak yapılmalıdır :

- Makinanız kadar havalandırma girişleri de her zaman temiz olmalı.
- Çalışmanız esnasında lütfen yabancı maddelerin makinanın içerisine girmediğine dikkat edin.
- Arıza durumunda, tamirat yetkili serviste gerçekleştirilmelidir

## Çevre Koruma



### Atıkların yok edilmesi yerine ham madde geri dönüşümü

Taşıma esnasında hasarları engellemek için, elektrikli el aleti sağlam paketlenme ile gönderilmelidir. Paketleme makina ve aksesuarlarda olduğu gibi geri dönüştürülebilir malzemelerden yapılmıştır ve buna uygun olarak dönüştürülebilir.

Makinanın plastik bileşenleri imal edildiği malzemeye göre işaretlenmiştir, böylelikle ilgili toplanma merkezlerine gönderilmek için daha kolay ayrıştırılabilir yapıdadırlar.

### Sadece AB ülkeri için

Elektrikli aletlerinizi ev atıklarıyla birlikte atmayınız!

Avrupa Direktifi 2012/19/EU elektrikselsel ve elektronik ekipmanları ve bileşenlerinin yönetmeliği ulusal kanunlara uyumlu bir şekilde, ömrünün sonuna ulaşan elektrikli el aletleri ayrıştırılarak toplanmalı , ve ilgili geri dönüşüm merkezlerine gönderilmelidir.



## Gürültü Yayılımı / Titreşim

Gürültü yayılımı göstergesi DIN 45 635, bölüm 21'e uygun olarak yapılmıştır. Çalışma alanının akustik basıncı 85 dB (A)'ya erişebilir; bu sebepten ötürü koruyucu önlemler alınmalıdır.



### Kulak Koruyucu Takın!

Tipik tutacak kol titreşimi 2.5 m/s<sup>2</sup> nin altındadır.  
Ölçülen değerler EN 60 745'e göre belirlenmiştir.

Belirtilen titreşim yayılım seviyeleri makinanın ana uygulamalarının sonucunda olanlardır. Eğer makina farklı uygulamalarda farklı aksesuarlarla ya da bakımsız ise farklı değerler çıkabilir. Bu önemli ölçüde toplam çalışma süresine maruziyetini arttırabilir.

Tahmini olarak maruz kalınan titreşimi hesaplarken cihazın çalışmadığı yada çalışıp aslında işlemi gerçekleştirmediği zamanları da değerlendirin. Bu maruz kalınan etkiyi önemli ölçüde azaltır.

Aksesuarların bakımı ,kullanıcının ellerinin sıcak tutulması ,çalışmanın organize edilmesi gibi kullanıcıyı titreşimin etkilerinden koruyacak diğer faktörleri tespit edin.

## Garanti

Şirket koşullarımıza göre tedarikçiler ürünlerimize üretim hatalarına karşı 12 ay garanti sağlamak durumundadır.

Doğal bir aşınmadan kaynaklanan, aşırı ve yanlış kullanımdan kaynaklanan hasarlar bu garantiye dahil değildir.

Üretim hataları ,material sorunları tamir edilir veya yenisi ile değiştirilir.

Şikayetleriniz Eibenstock ve yetkili servisleri tarafından sadece ürünü sökmediyseniz dikkate alınır.

## CE Uygunluk Beyanı

Bu ürünün aşağıdaki standartlarla ve belgelere uyumluluğunu beyan ederiz:

2011/65/EU, 2014/30/EU, 2006/42/EG direktiflerine göre EN 60 745

Teknik dosya (2006/42/EG) şurdadır:

Elektrowerkzeuge GmbH Eibenstock  
Auersbergstraße 10  
D – 08309 Eibenstock



Lothar Lässig  
General Manager



Frank Markert  
Head of Engineering

14.02.2018







Ihr Fachhändler  
Your distributor  
Votre marchand spécialisé  
Uw distributeur  
Sizin bayi

Elektrowerkzeuge GmbH Eibenstock  
Auersbergstraße 10  
D – 08309 Eibenstock  
[www.eibenstock.com](http://www.eibenstock.com)